

## DP 4

### PROIETTORE DI SUONO INDOOR / OUTDOOR

#### DESCRIZIONE

I proiettori di suono DP 4 sono contraddistinti da un'estetica elegante, facilmente orientabili ed adatti alla sonorizzazione di ambienti commerciali e industriali quali supermarket, piscine, magazzini, parcheggi, ovunque sia richiesta una buona qualità di riproduzione associata ad elevate intelligibilità ed efficienza. Presentano un robusto corpo cilindrico in resina plastica mentre staffa per il fissaggio è in alluminio. Incorporano un altoparlante a doppio cono (protetto esternamente da una griglia in alluminio) ed un trasformatore per linee a tensione costante 100 V, con possibilità di predisporre la potenza in fase di installazione. La costruzione è omologata IP 55.



#### CARATTERISTICHE

- Estetica elegante, adatto alla sonorizzazione di locali di vaste dimensioni
- Altoparlante a doppio cono diametro 130 mm (5")
- Corpo in materiale plastico antiurto con griglia di protezione in alluminio
- Colore grigio Luce RAL 7035
- Supporto di fissaggio in alluminio

## SPECIFICHE TECNICHE

### Specifiche acustiche

Risposta in Frequenza (-10dB):	180 Hz ÷ 16000 Hz
Max SPL @ 1m (dB):	101 dB
Angolo di copertura (*):	210°
Sensibilità del sistema (dB)	91 dB

### Sezione di potenza

Impedenza Nominale (ohm):	8 ohm
Potenza:	10 W RMS
Potenza di Picco:	40 W PEAK
Amplificatore Raccomandato	20 W

### Trasduttori

Fullrange:	5.0"
------------	------

### Sezione Input/Output

Connettori in ingresso:	Cable
Conessioni di uscita:	Cable
Trasformatore a Tensione Costante	100 V
Selettore di potenza 1 (100V):	10 W - 1000 ohm
Selettore di potenza 1 (100V):	5 W - 2000 ohm

### Conformità agli standard

Grado di protezione IP:	IP 55
Marchio CE:	Yes

### Specifiche fisiche

Materiale Cabinet/Case:	ABS
Hardware:	Plastic Material
Griglia:	Aluminium
Colore:	Grey - RAL 7035

### Dimensioni

Profondità:	215 mm / 8.46 inches
Diametro:	137 mm / 5.39 inches
Peso:	1.3 kg / 2.87 lbs

### Informazioni di spedizione

Altezza imballaggio:	160 mm / 6.3 inches
Larghezza imballaggio:	290 mm / 11.42 inches
Profondità imballaggio:	190 mm / 7.48 inches
Peso imballaggio:	1.7 kg / 3.75 lbs

## CODICE

- **13000106**

DP 4

EAN 8024530005597

**DRAWINGS**

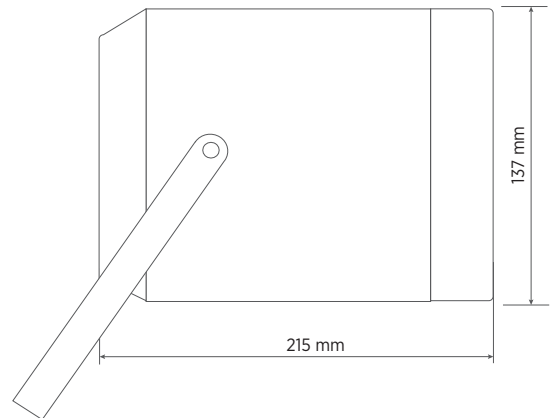
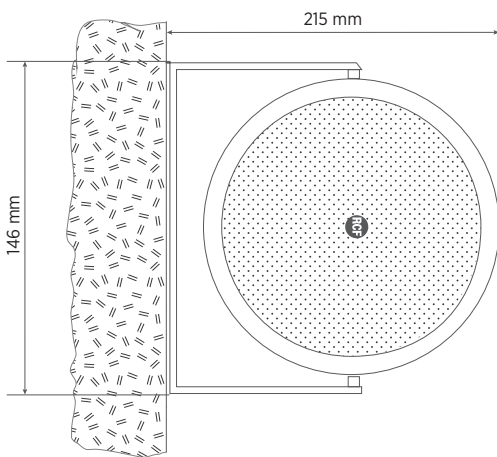

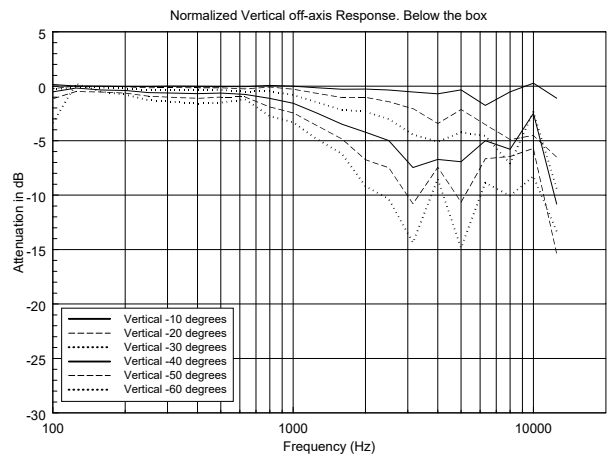
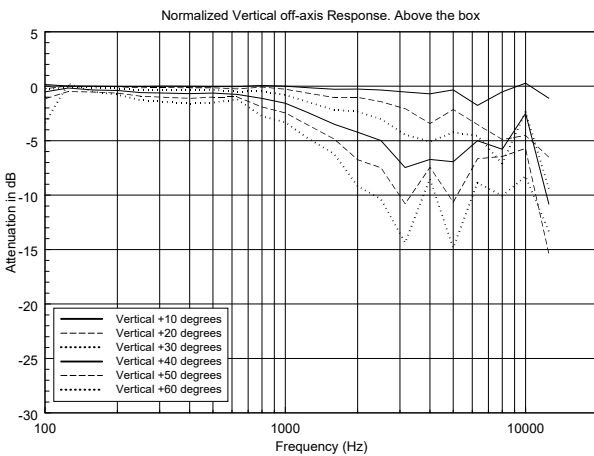
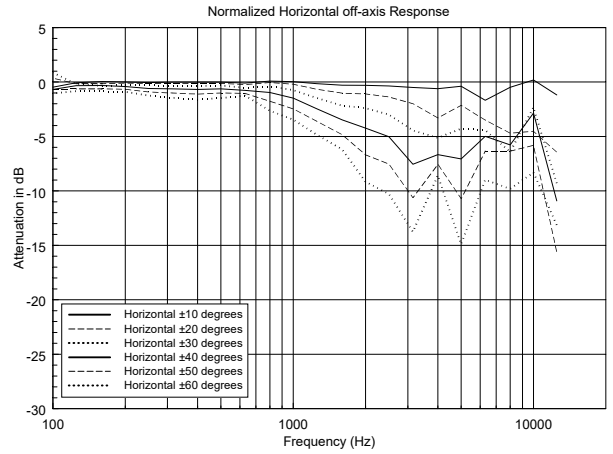
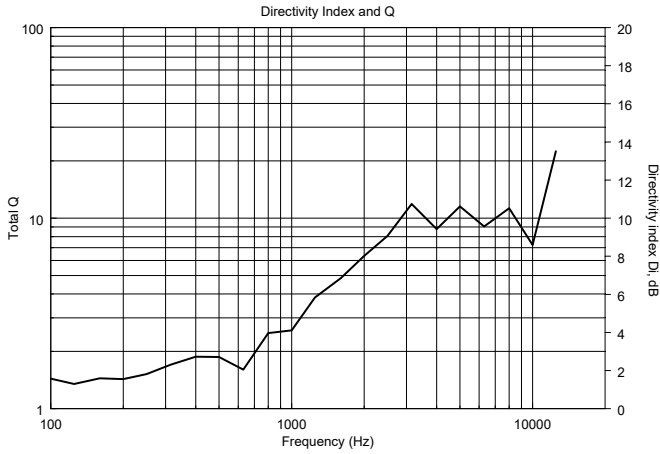
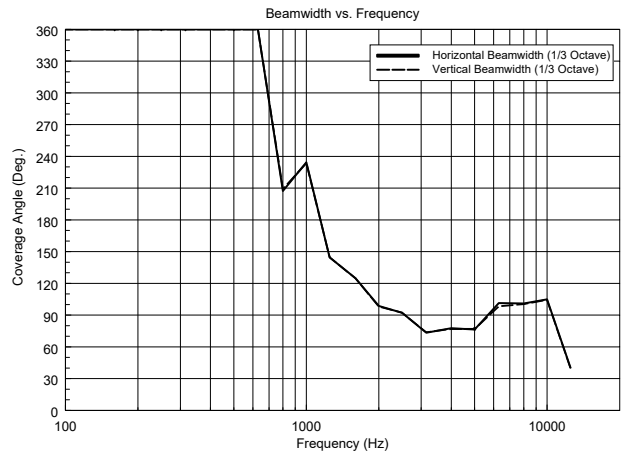
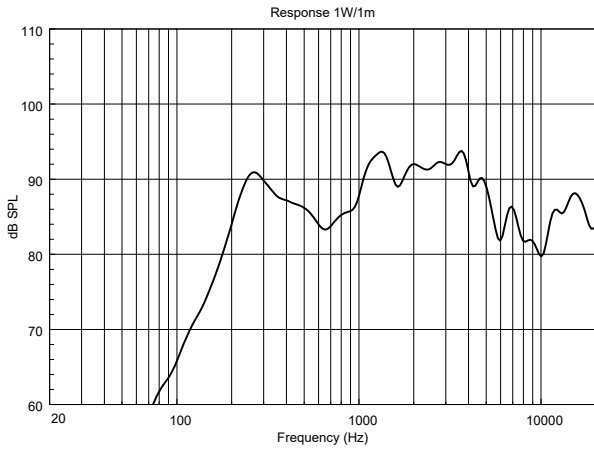

HORIZONTAL 1/3 POLAR PLOT

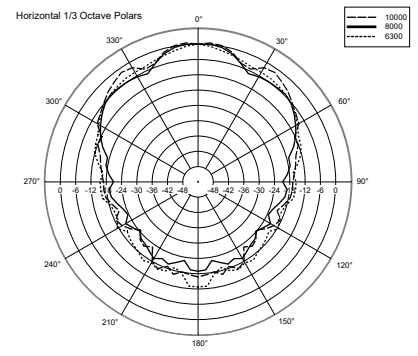
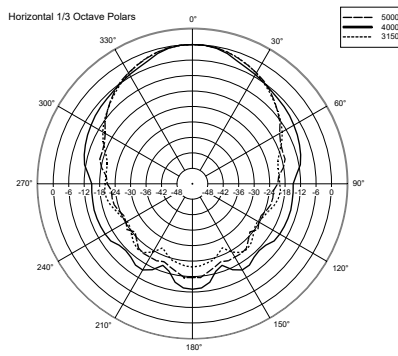
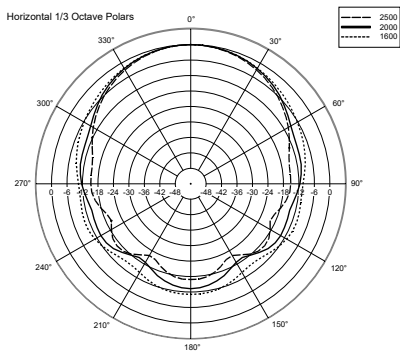
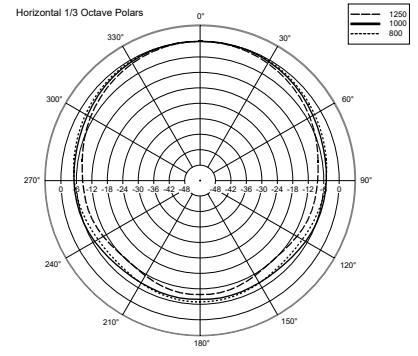
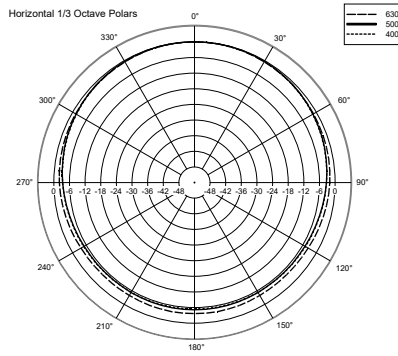
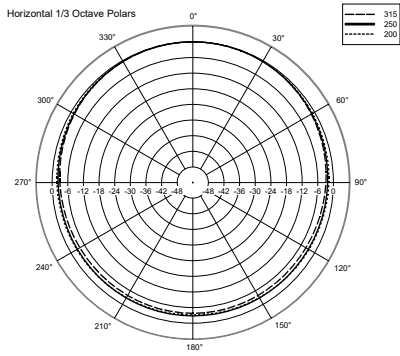

VERTICAL 1/3 POLAR PLOT

