

# MQ 80P

DIFFUSORE MONITOR A DUE VIE PER INTERNO/ESTERNO

## DESCRIZIONE

L'elevata intelligibilità, la grande efficienza ed il design compatto fanno del diffusore a 2 vie caricato a tromba RCF MQ 80P la soluzione ideale per una precisa riproduzione della voce e della musica in ambienti di media grandezza anche rumorosi.

Grazie alla direttività costante con copertura di 90°X60° e ai supporti forniti può essere facilmente combinato in cluster di 2 o 3 unità per ottenere una copertura ampia e definita, riducendo i punti d'installazione. Il kit di montaggio ne permette il rapido fissaggio e l'orientamento su diverse angolazioni. MQ 80P è utilizzabile anche all'aperto (IP 55) impiegando accessori a corredo. Un selettore rotativo consente la selezione della potenza di funzionamento alla tensione di 70V/100V e la predisposizione ad 8 Ohm. Il mobile è costruito in polistirene ad alta densità, resistente ai raggi UV, e una robusta griglia e tutti gli accessori realizzati in acciaio inox e nylon-fiberglass.



## CARATTERISTICHE

- Woofer da 5" con compression driver da 1"
- Potenza selezionabile (100 V): 30 W - 20 W - 10 W - 5 W
- 94 dB di sensibilità
- Colore bianco RAL 9016 e nero RAL 7021
- Corpo in plastica, griglia in acciaio
- Grado di protezione IP 55

**SPECIFICHE TECNICHE****Specifiche acustiche**

Risposta in Frequenza (-10dB):	100 Hz ÷ 20000 Hz
Max SPL @ 1m (dB):	114 dB
Angolo di copertura orizzontale (*):	90°
Angolo di copertura verticale (*):	60°
Sensibilità del sistema (dB)	94 dB

**Sezione di potenza**

Impedenza Nominale (ohm):	8 ohm
Potenza:	60 W RMS
Potenza di Picco:	240 W PEAK
Amplificatore Raccomandato	120 W
Frequenze Crossover:	3000 Hz

**Trasduttori**

Driver a Compressione:	1 x 1.0"
Woofers:	5.0"

**Sezione Input/Output**

Connettori in ingresso:	Cable
Connessioni di uscita:	Cable
Trasformatore a Tensione Costante	100 V
Selettore di potenza 1:	30 W - 333 ohm
Selettore di potenza 2:	20 W - 500 ohm
Selettore di potenza 3:	10 W - 1000 ohm
Selettore di potenza 4:	5 W - 2000 ohm

**Conformità agli standard**

Grado di protezione IP:	IP 55
Marchio CE:	Yes

**Specifiche fisiche**

Materiale Cabinet/Case:	Plastic
Hardware:	Wall mount bracket
Griglia:	Steel
Colore:	White - RAL 9016, Black - RAL 7021

**Dimensioni**

Altezza:	223 mm / 8.78 inches
Larghezza:	191 mm / 7.52 inches
Profondità:	236 mm / 9.29 inches
Peso:	3.65 kg / 8.05 lbs

**Informazioni di spedizione**

Altezza imballaggio:	285 mm / 11.22 inches
Larghezza imballaggio:	305 mm / 12.01 inches
Profondità imballaggio:	250 mm / 9.84 inches
Peso imballaggio:	4.36 kg / 9.61 lbs



**CODICE**

- **13000096**

MQ 80P W

White - RAL 9016

EAN 8024530005795

- **13000094**

MQ 80P B

Black - RAL 7021

EAN 8024530005771

**DRAWINGS**

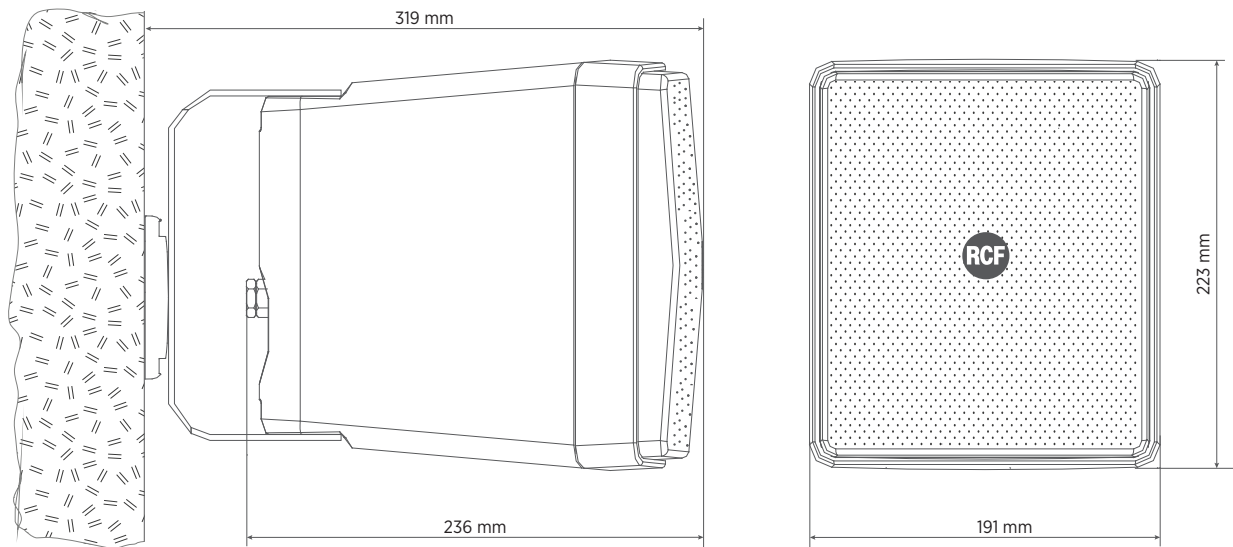

**INSTALLATION**

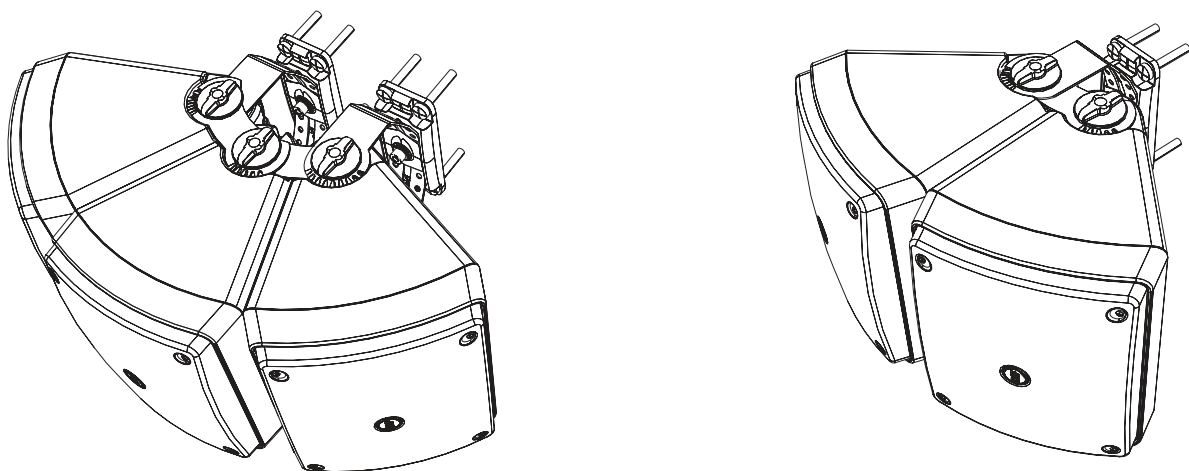

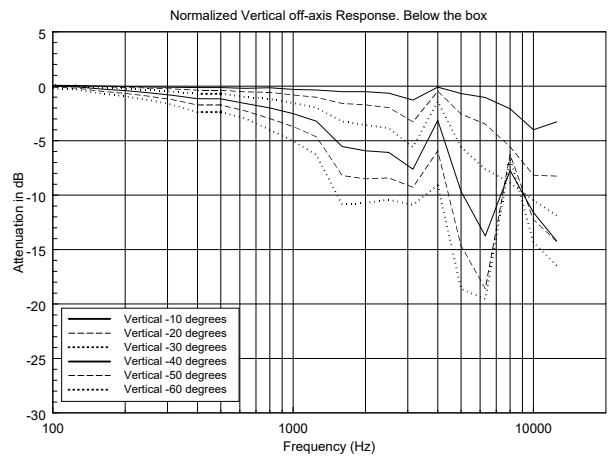
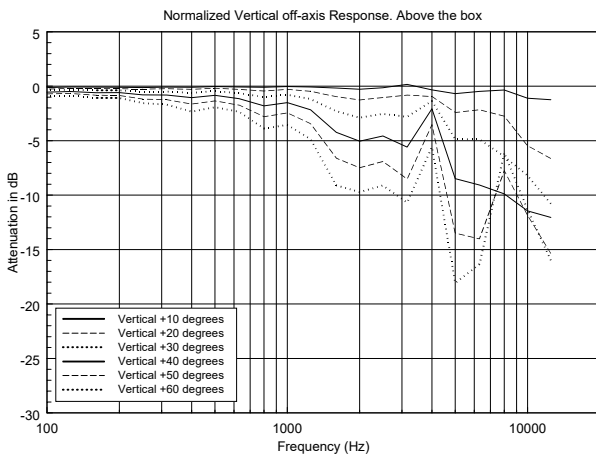
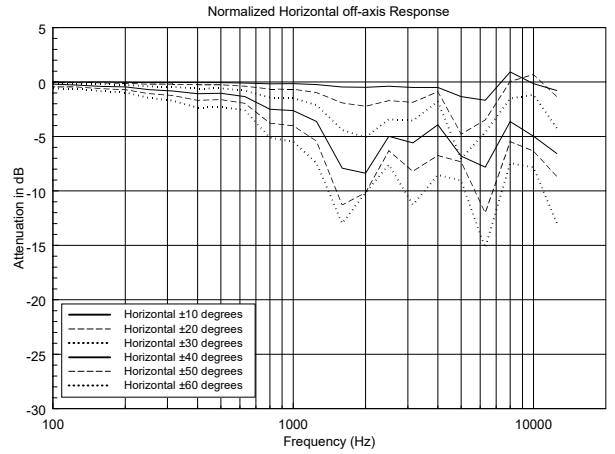
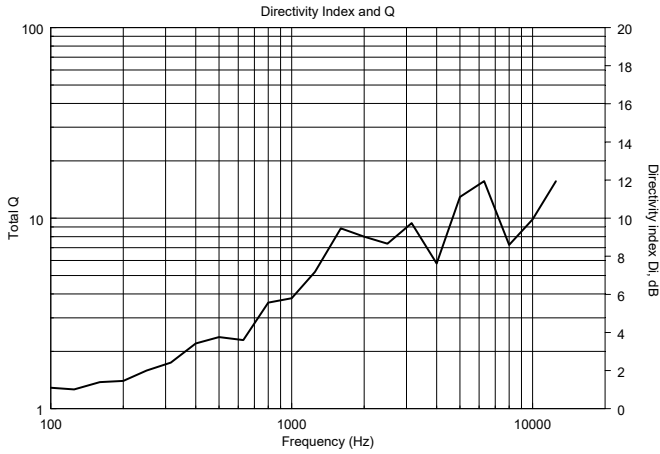
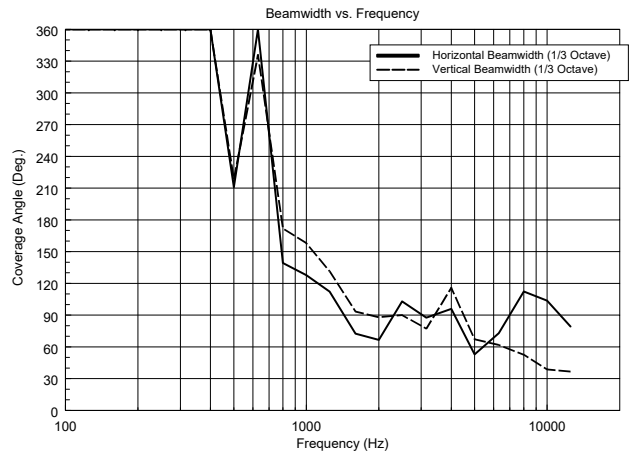
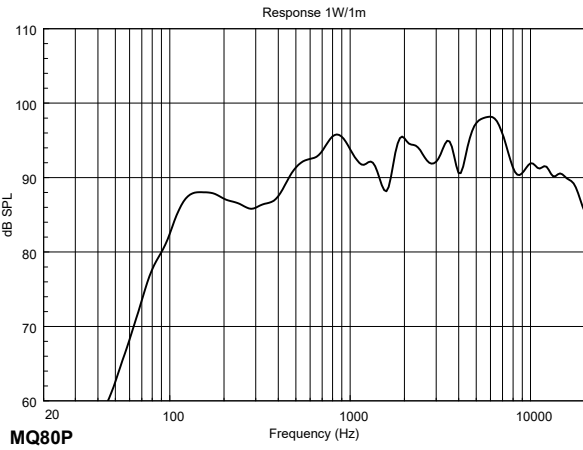

HORIZONTAL 1/3 POLAR PLOT

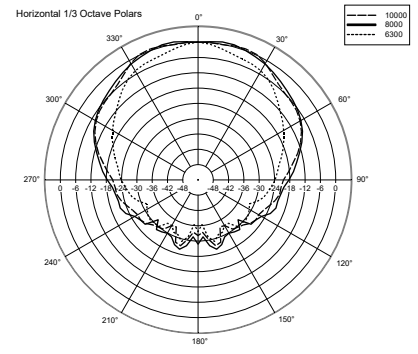
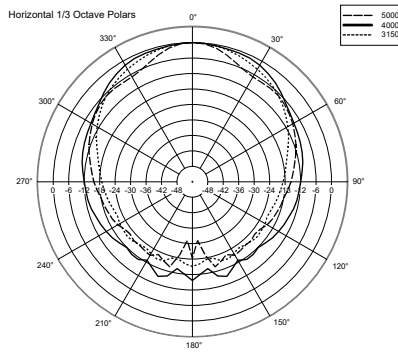
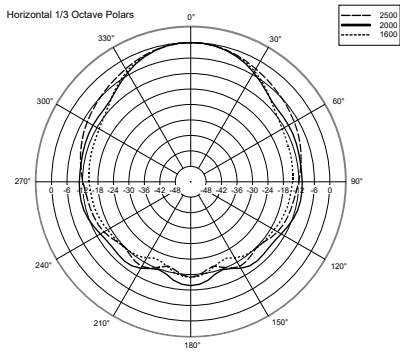
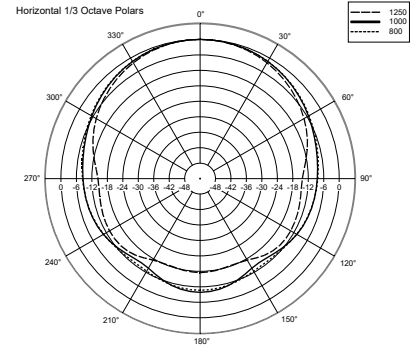
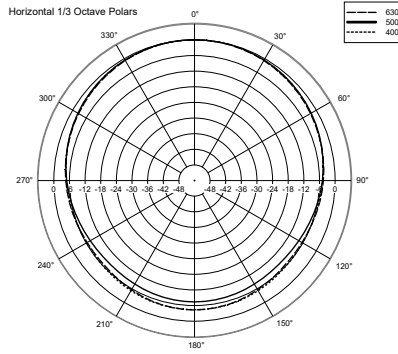
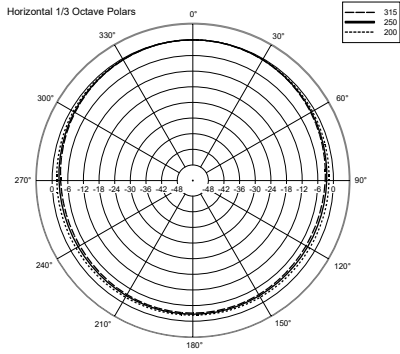

VERTICAL 1/3 POLAR PLOT

